

### ecopard Anbaugeräte – eine Vielzahl von Anwendungsmöglichkeiten

#### Für den Erdbau:

- Frontlader
- Heckbagger
- Gräderbox
- Erdbohrer
- Planierschild
- Transportbox
- Anhänger

#### Weitere Anbaugeräte:

- Frontkraftheber
- Gabelstapler
- Sichelmäher
- Schlegelmäher
- Mulcher
- Gras- und Laubsauger
- Bodenfräsen
- Bodenumkehrfräsen
- Pflüge
- Eggen
- Grubber/Ripper/Kultivator
- Spritzen
- Kehrmaschinen
- Schneeschilder
- Schneefräsen
- Splittstreuer
- Seilwinden
- u.v.a.m.



Frontlader



Heckbagger



Gräderbox

#### Produktbeschreibung:

Die **ecopard** Kompakttraktoren sind mit einem leistungsstarken Front- oder Heckkraftheber für alle KAT-0, KAT-1 oder KAT-2 Anbaugeräte ausgestattet. Durch einfache Montage von Frontlader und Heckbagger wird der **ecopard** Kompakttraktor zum kostengünstigen Baggerlader.

Alle Anbaugeräte sind CE-Zertifiziert oder von technischen Sachverständigen überprüft und abgenommen worden und entsprechen damit den gültigen Normen und Sicherheitsvorschriften.

Durch die hohe Qualität und äußerst robuste Bauweise sind die Anbaugeräte sehr zuverlässig im täglichen Einsatz.

Die angeführten technischen Daten beziehen sich auf die am häufigsten eingesetzten Geräte. Die beschriebenen Modelle sind auch in anderen Maßen und Ausstattungen erhältlich.

### ecopard Anbaugerät – Frontlader – Schnellwechseleinheit

#### Produktbeschreibung:

- Schnellwechsellvorrichtung für den problemlosen Tausch von Ladeschaufel, Palettengabel, Greifer ...
- Traktor + Frontlader + Löffelbagger = Baggerlader
- praktische 4in1 und Selbstnivellierungs- Option



Frontlader für C-Serie

#### Technische Daten:

Modell	FL-TS1-020	FL-TS1-040
Breite Ladeschaufel	127cm	146cm
Fassungsvermögen Ladeschaufel	0,22m³	0,25m³
Hubkraft bis max. Hubhöhe	400kg	480kg
Schürftiefe (G)	15cm	15cm
Ladehöhe Schaufel waagrecht (A)	249cm	261cm
Ladehöhe Schaufel abgekippt (B)	203cm	205cm
Reichweite Schaufel abgesenkt	149cm	151cm
Reichweite Schaufel max. angehoben (C)	40cm	60cm
Auskippwinkel (D)	16°	17°
Einzugswinkel	17°	18°



4in1 Option

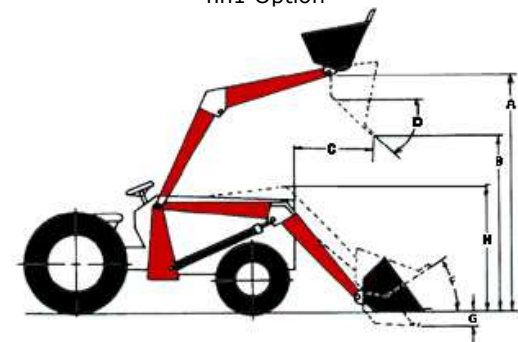

### Schnellwechselmodule

#### Produktbeschreibung:

- mit Schnellverschluss für Frontlader
- Universalplatte (UP = HG+PG+Anbaugeräte)
- Heu (HG)- Paletten (PG)- Kombi (KG)- Dung (DG)- Gabel | Krokodil (KS)- Leichtgut (LS)- Schaufel

#### Technische Daten:

Modell	HG-EC1-020	PG-EC1-020	KG-EC1-020	UP-EC1-020
Länge	1.260mm	1.260mm	1.260mm	1.260mm
Breite	1.300mm	1.300mm	1.300mm	1.300mm
Höhe	410mm	410mm	410mm	410mm
Gewicht	90kg	100kg	110kg	120kg

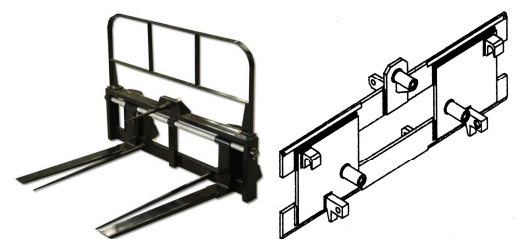

Kombigabel

Universalplatte



Krokodilschaufel



Leichtgutschaufel

### ecopard Anbaugerät – Frontlader – Schnellwechseleinheit

#### Produktbeschreibung:

- Schnellwechselvorrichtung für den problemlosen Tausch von Ladeschaufel, Palettengabel, Greifer ...
- Hydraulikkupplungen zum schnellen An- und Abbau
- praktische 4in1 und Selbstnivellierungs- Option

#### Technische Daten:

Modell	FL-AG1-030
Breite Ladeschaufel	120cm
Fassungsvermögen Ladeschaufel	0,22m³
Hubkraft bis max. Hubhöhe	300kg
Schürftiefe (D)	25cm
Ladehöhe Schaufel waagrecht (A)	230cm
Ladehöhe Schaufel abgekippt (B)	199cm
Reichweite Schaufel max. angehoben (C)	40cm
Auskippwinkel (D)	23°
Einzugswinkel (D)	16°



Frontlader für E-Serie

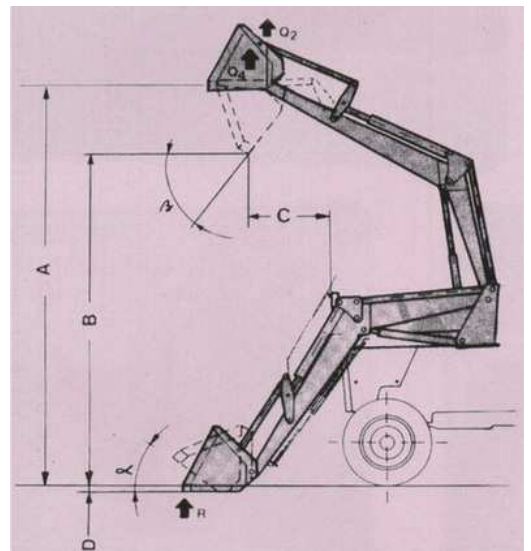

### Schnellwechselmodule

#### Produktbeschreibung:

- mit Schnellverschluss für Frontlader
- Heu (HG)- Paletten (PG)- Gabel

#### Technische Daten:

Modell	HG-AG1-030	PG-AG1-030
Länge	1.200mm	1.200mm
Gewicht	110kg	90kg



Heugabel



Palettengabel

### ecopard Anbaugerät – 3-Punkt Heckbagger

#### Produktbeschreibung:

- für Traktoren mit KAT-1 oder 2 - 3-Punkt-Kraftheber
- Schaufelbreiten mit 25/30/40/45/50/55cm verfügbar
- Seitenverschub (Modell NE-120/150)
- Antrieb über Hydraulik des Traktors
- Separate Hydraulikpumpe und Hydrauliköltank, Antrieb über Zapfwelle (Option)

#### Technische Daten:

Modell	HB-NE1-120	HB-TS1-006	HB-TS1-215
Breite Standardlöffel	250mm	250mm	300mm
Hubkraft	100kg	400kg	600kg
Eigengewicht	240kg	395kg	400kg
Breite	800mm	1200mm	1180mm
Abstützweite	800mm	2000mm	1750mm
Max. Grabtiefe (B)	1200mm	1850mm	2200mm
Max. Grabtiefe an senkrechter Wand	1200mm	895mm	895mm
Maximale Ausschütthöhe (A)	1300mm	1650mm	1850mm
Max. Arbeitsradius (C)	1650mm	1950mm	2120mm
Maximale Grabweite (D)	1750mm	2500mm	3200mm
Zugkraft / Reisskraft	600kg	1100kg	1200kg
Schwenkbereich	180°	140°	180°
Rotationswinkel des Löffels	180°	180°	180°
Hydraulikleistung Zugmaschine	8l/min	25l/min	25l/min
Zapfwellengeschwindigkeit	540U/min	540U/min	540U/min
Leistung Zugmaschine	16 – 20PS	25-50PS	25-50PS



Heckbagger NE-120



Heckbagger TS1-006



Heckbagger TS1-215

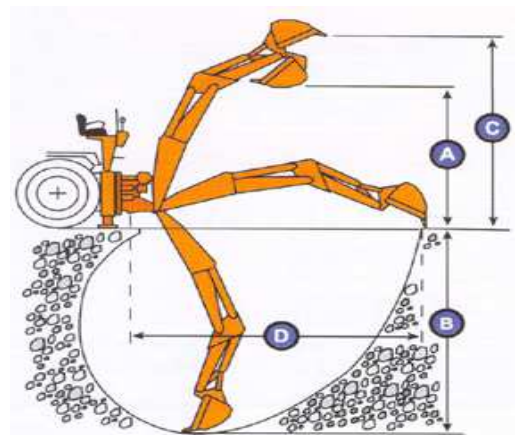

### ecopard Anbaugerät – 3-Punkt Heckbagger

#### Serienausstattung:

- für Traktoren mit KAT-1 oder 2 - 3-Punkt-Kraftheber
- Antrieb über Hydraulik des Traktors
- Hydraulischer Seitenverschub
- Mechanische Schubblockierung
- Variable Abstützung
- Schnelle Installation

#### Optionen:

- Hydraulische Schubblockierung
- Separate Hydraulikpumpe und Hydrauliköltank, Antrieb über Zapfwelle
- Schaufelbreiten 30/40cm
- Trapezschaufel
- Ladeschaufel
- Grabschaufel
- Erdbohrer
- Hydraulischer Hammer (HB-GH1-220)

#### Technische Daten:

Modell	HB-GH1-180	HB-GH1-220
Standard Schaufelbreite	250mm	250mm
Grabtiefe (B)	1800mm	2200mm
Maximale Ausschütthöhe (A)	1800mm	2200mm
Maximale Grabweite (D)	2700mm	3000mm
Hubhöhe (C)	2600mm	2900mm
Minimaler Abstand vom Boden	280mm	280mm
Brechkraft	2000kg	2200kg
Gesamtbreite	1200/1500mm	1500mm
Rotationswinkel	180°	180°
Eigengewicht	ca. 370kg	ca. 440kg
Hydraulikleistung Zugmaschine	15l/min	20l/min
Zapfwellengeschwindigkeit	540U/min	540U/min
Leistung Zugmaschine	25 – 40PS	35 – 60PS



Heckbagger



Hydraulikpumpe

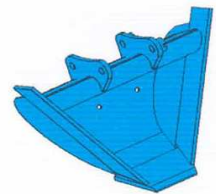

Trapezschaufel

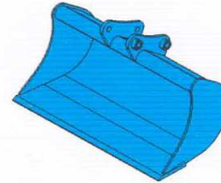

Ladeschaufel

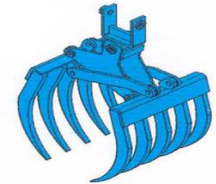

Grabschaufel



Erdbohrer



Hydr. Hammer

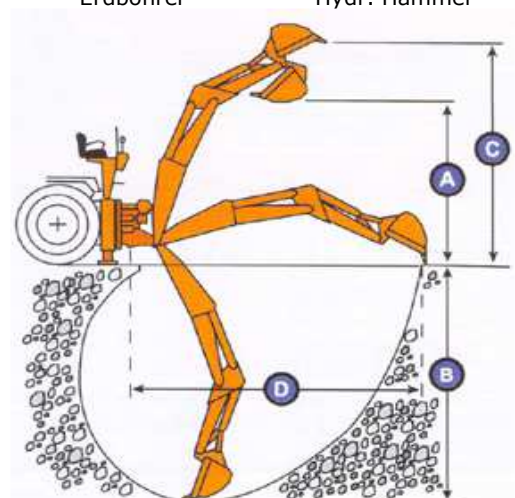

### ecopard Anbaugerät – Gräderbox

#### Produktbeschreibung:

- für Traktoren mit KAT-1 Drei-Punkt-Kraftheber
- höhenverstellbare und austauschbare Scharen

#### Technische Daten:

<b>Modell</b>	<b>GB-TS1-150</b>
Arbeitsbreite	150cm
Breite   Höhe	60cm   40cm
Eigengewicht	250kg



Gräderbox

### Planierschild

#### Produktbeschreibung:

- für Traktoren mit KAT-1 Drei-Punkt-Kraftheber
- Hydraulische Seitenverstellung / Stahlschürfleiste

#### Technische Daten:

<b>Modell</b>	<b>PS-AM1-150</b>
Gesamtbreite Schild	150cm
Schildhöhe	60cm
Seitenverstellung	30°
Eigengewicht	ca. 201kg



Planierschild

### Erdbohrer

#### Produktbeschreibung:

- für Traktoren mit KAT-1 Drei-Punkt-Kraftheber
- mechanische Kippvorrichtung (Neigungswinkel)

#### Technische Daten:

<b>Modell</b>	<b>EB-DE1-015</b>	<b>EB-TS1-015</b>
Bohrdurchmesser	15cm	15cm
Bohrtiefe	120cm	150cm
Gewicht	85kg	150kg
PTO-Geschwindigkeit	540r/min	540r/min



Erdbohrer

### ecopard Anbaugerät – Transportbox

#### Produktbeschreibung:

- für Traktoren mit KAT-1 Drei-Punkt-Kraftheber
- verstärkte Schürfkanten
- mechanische / hydraulische Kippvorrichtung
- Gitteraufsatz (Option Modelle TB-DE1)

#### Technische Daten:

Modell	TB-TS1-130	TB-DE1-120
Kippvorrichtung	mechanisch	hydraulisch
Länge	92cm	71cm
Breite	130cm	120cm
Höhe	63cm	37cm
Tragfähigkeit	300kg	500kg



Transportbox mechanisch



Transportbox hydraulisch

### Anhänger

#### Produktbeschreibung:

- Feststellbremse
- Zugmaulkupplung
- verstellbarer Stützfuß
- hydraulisch nach rückwärts kippbar
- Seitenwände und hintere Bordwand klappbar
- stabile Ausführung

#### Technische Daten:

Modell	AH-TS1-100
Länge	290cm
Breite	130cm
Höhe	114cm
Höhe Bordwand	35cm
Ladefläche Länge	194cm
Ladefläche Breite	118cm
Zuladung max.	1000kg
Eigengewicht	310kg



Anhänger